



ZIER Pumpen und Anlagen AG
Hauptstrasse 18
CH-9323 Steinach
Tel. 071 446 00 00
Fax 071 446 00 05
www.zier-anlagenbau.ch

Die Allrounder

MAGDOS DE/DX - Magnet-Membrandosierpumpen 20,2 – 115 l/h bis zu 10 bar



Chemikalien zuverlässig dosiert

Magnet-Membrandosierpumpen spielen eine wichtige Rolle bei der zuverlässigen und präzisen Dosierung von Flüssigkeiten in Prozessabläufen. Sie sind auf Anwendungen mit niedrigen Drücken und geringen Dosiermengen ausgelegt.

Dosierpumpen werden in vielen Industriezweigen verwendet, die mit flüssigen Chemikalien arbeiten - toxische und aggressive Medien nicht ausgeschlossen.

Flexibel in der externen Ansteuerung

Die MAGDOS DE und DX vereinen moderne Mikroprozessortechnik mit hochwertiger Mechanik. Sie bieten durch ihre Vielseitigkeit in der externen Ansteuerung ein Höchstmaß an Flexibilität und sind dennoch einfach in der Handhabung und leicht in der Bedienung. Doppelkugelventile sorgen für höchste Genauigkeit selbst bei kleinsten Fördermengen.

Die MAGDOS DE und DX stehen für viele Anwendungen zur Verfügung, da sie mit leistungsstarken Hubmagneten ausgerüstet sind und die Fördermenge je Hub stufenlos eingestellt werden kann. Zur Proportionaldosierung ist die Ansteuerung von beliebigen Kontakten handelsüblicher Wasserzähler möglich.

Funktionen

- Für toxische und aggressive Medien geeignet
- Hublänge einstellbar 0 – 100 %
- Hubfrequenz einstellbar
DE/DX 20 – 100: 0 – 70 /min.
- Umschaltbar auf Fremdimpulsansteuerung (z.B. Wasserzähler)
DE/DX 20 – 100: bis 70 Hübe/min.
- Nur DX: Impulsüber-/untersetzung im Verhältnis 1, 2, 4, 8, 16, 32, 64, Umschaltung auf Fremdsteuerung durch 0/4 – 20 mA
- Anschluss für Niveau-Überwachung mit Voralarm
- Impuls- und Niveaueingang galvanisch getrennt
- Störmelderelais und/oder Digitalanzeige (optional)
- Doppelkugelventile für höchste Genauigkeit
- Alle Modelle sind zur Prüfung nach DVGW-DIN 19635 lieferbar
- 115 V in CSA geprüfter Ausführung

Technische Daten

MAGDOS DE/DX		20	40	100
Max. Förderdruck	bar	10	4	1,5
Förderleistung bei max. Gegendruck	l/h	20,2	50,4	115
Nenn-Hubfrequenz	min ⁻¹	70		
Saughöhe für nicht ausgasende Medien	mWS	1,2		
Spannungsversorgung		115 V oder 230 V, ± 10 %, 50/60 Hz		
Leistungsaufnahme		230 V: 70 W, 115 V: 66 W		
Max. Stromaufnahme während des Dosierhubes		230 V: 4,1 A, 115 V: 7,4 A		
Schutzgrad		IP65		
Isolationsklasse		F		
Eingangsimpulslänge	ms	> 30		
Erregungszeit des Magneten je Impuls		230 V: 160 ms, 115 V: 190 ms		
Störmelderelais mit Umschaltkontakt (optional)		250 V 2,5 A, 30 V DC 2,5 A		
Spannung Niveauanschluss, Impulseingang		5 V DC, für potentialfrei schaltende Ausgänge		
Bürde für Eingang 0/4 – 20 mA	Ohm	150		
Gewicht	Kunststoff	kg	10,5	12,5
	Edelstahl (1.4571)	kg	12	20
Zugelassene Umgebungstemperatur	°C	40		
Zugelassene Mediumtemperatur	°C	50 (mit PVC-Teilen 35)		

Förderkennlinien

Diese Förderleistungen wurden auf Prüfständen des Herstellers ermittelt. Sie gelten bei 20 °C (68 °F) für Wasser, bei 100 % Hubfrequenz. Medium (Dichte und Viskosität) und Temperatur verändern die Förderleistung. Da diese Bedingungen an jedem Einsatzort unterschiedlich ausfallen, sollte die Dosierpumpe kalibriert werden.

MAGDOS DE/DX 20

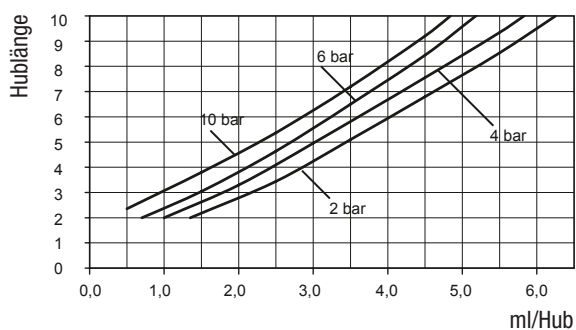

MAGDOS DE/DX 40

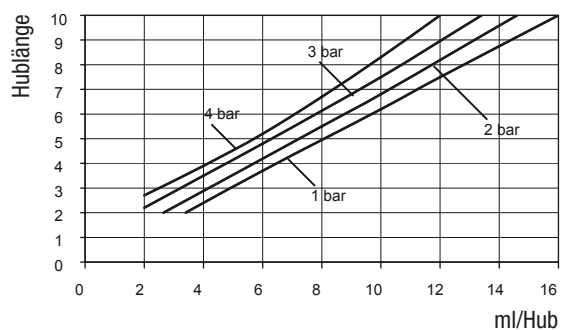

MAGDOS DE/DX 100

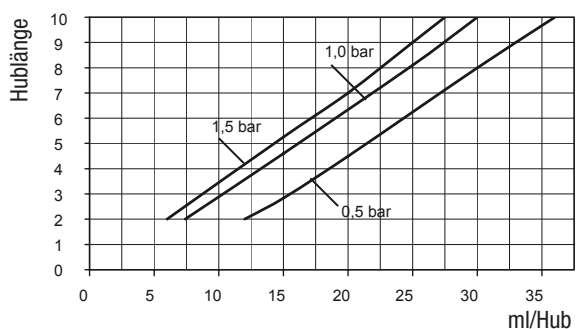

Abmessungen

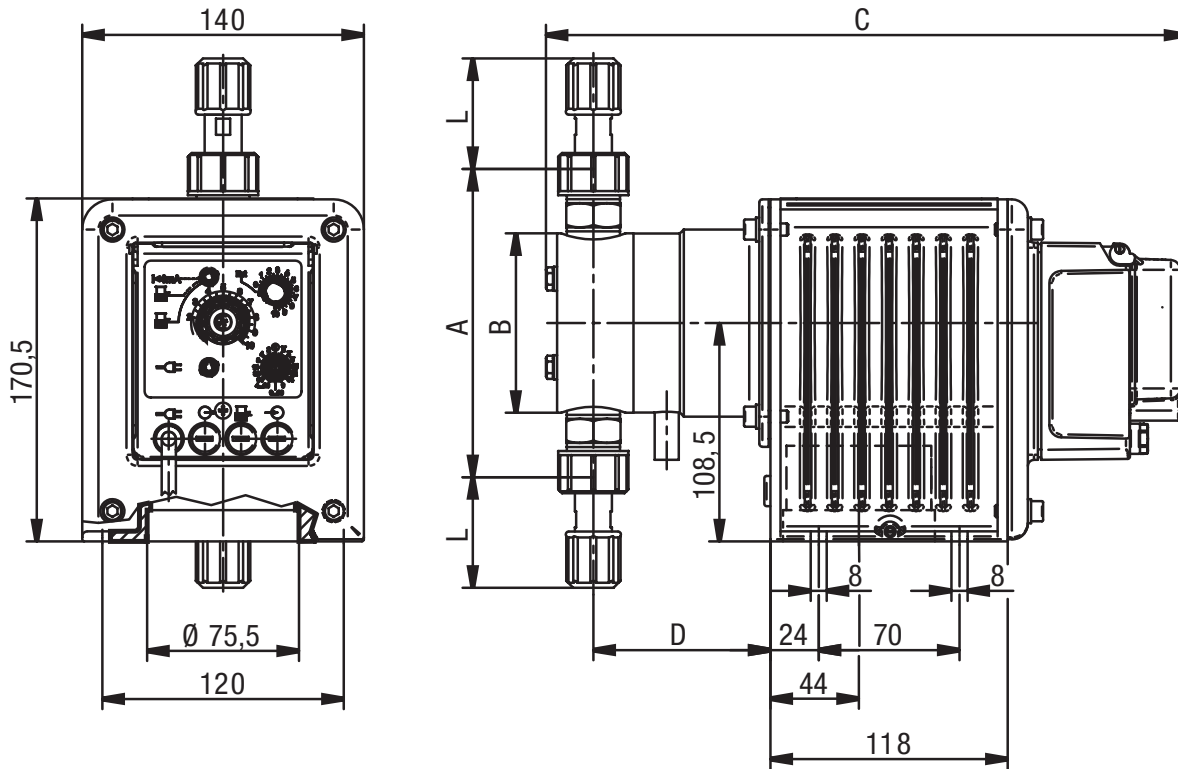

Typ	Anschluss	Werkstoff	Maß	Nennweite	A	B	C	D	L
DE/DX 20	Schlauchklemm-Anschluss	PVC	6/12	DN6	155	89	310	87	55
	Gewinde-Anschluss	1.4571	G1/4	DN6	135	89	310	87	20
DE/DX 40	PVC-Einklebe-Anschluss	PP	ø16	DN10	280	152	345	105	22
	Gewinde-Anschluss	1.4571	G1/2	DN15	280	148	310	105	22
DE/DX 100	PVC-Einklebe-Anschluss	PP	ø20	DN15	280	152	345	105	22
	Gewinde-Anschluss	1.4571	G1/2	DN15	280	148	310	105	22

Alle Maße in mm

Weitere Werkstoffe und Anschlussmöglichkeiten zur Ihren Dosierpumpen erhalten Sie auf Anfrage.



ZIER Pumpen und Anlagen AG
Hauptstrasse 18
CH-9323 Steinach
Tel. 071 446 00 00
Fax 071 446 00 05
www.zier-anlagenbau.ch

MAGDOS DE/DX Standard - Zubehör

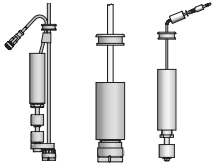

Saugleitungen und Niveau-Überwachung

Typ SL-2 mit Beschwerungsstück aus Keramik, Kabellänge 3000 mm, Schlauchlänge 2500 mm. Niveau-Überwachung und Voralarm mit 2 Schaltpunkten, Schaltabstand ca. 50 mm. Schaltfunktion: Schließer bei steigendem Niveau, elektrischer Anschluss zur Dosierpumpe mit Klinkenstecker 3,5 mm.

Flexible Saugleitung, Typ SA mit Fußventil und Beschwerungsstück aus Keramik, Schlauchlänge 2500 mm.

Flexible Niveau-Überwachung mit Beschwerungsstück aus Keramik, verstellbare Länge.

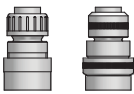

Fußventile

Kugelrückschlagventil mit Ansaugfilter, Typ FC mit Rohr-Einklebe-Anschluss.



Impfstellen

Zum Anschluss der Dosierleitung an die Dosierstelle.

Impfstelle Typ R, federbelastet, Öffnungsdruck 0,1 bar



Saug- und Druckschläuche

Zulässiger Betriebsdruck bei 20 °C gem. DIN EN ISO 7751, chemische Beständigkeit und sachgerechter Anschluss vorausgesetzt.

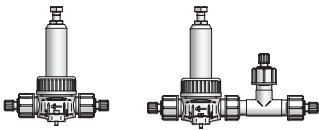

Druckhalte- und Überströmventile

Druckhalteventile zur Montage in der Dosierleitung.

Einstellbarer Druck 1 – 16 bar

Überströmventile zur Montage in der Dosierleitung.

Einstellbarer Druck 1 – 16 bar



Hubsensor HR

Zur Fernübertragung von Dosierhüben und zur Ansteuerung von weiteren MAGDOS-Pumpen.

Kabellänge ca. 2,5 m



Leckage-Sonde

Meldung von Leckage bei Membranpumpen über die Leitfähigkeit des Mediums.

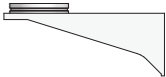

Wandkonsole

Wandkonsole mit Aufnahmedom. Material: Alu-Guss lackiert